

Bedienungsanleitung

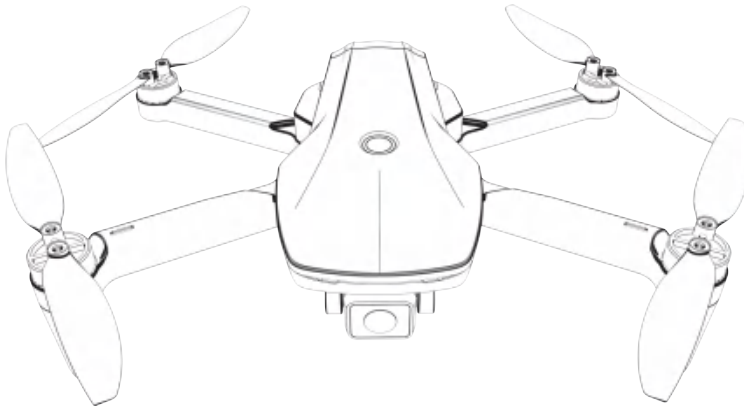

| | | |
|--|-------------------------------------------------|---------------------------------------------------------------------------------------------------------|
| | GBK UK USA WARNING | choking hazard not for children under 3 years due to small parts included. |
| | DEU DE WARNING | Erstickungsgefahr : Nicht für Kinder unter 3 Jahren geeignet, da Kleinteile enthalten sind. |
| | FRA FR ATTENTION | risque d'étouffement Pas pour les enfants de moins de 3 ans en raison de petites pièces incluses. |

| | | |
|--|---------------------------------------------|---------------------------------------------------------------------------------------------------------|
| | ESP ES ADVERTENCIA | Peligro de asfixia: No es para niños menores de 3 años debido a las piezas pequeñas incluidas. |
| | ITA IT AVVERTENZE | Pericolo di soffocamento: Non per bambini sotto i 3 anni a causa di piccole parti incluse. |
| | JPN JP 警告 | 窒息の危険 小さな部品が含まれているため、3歳未 満のお子様には適していません。 |

| | | | |
|-----------------------------------------|---------------------------------------------|-------------------------------------------------------------------------------------------------------------------------------------------------------------------------------------------|------------------------------------------------------------------------------------------------------------------------|
| | | | |
| متاح وفقاً للمواصفات والمعايير العالمية | Tested according to international standards | NOI DEVELE PER CHILDREN UNDER 3 DUE TO SMALL PARTS INCLUDED احتواء على أجزاء صغيرة غير مناسبة للأطفال أقل من 3 سنوات من العمر 000000 DE 000000 - 000000 000000 | PRECAUCIONES: PELIGRO DE AHOGARSE. Contiene partes pequeñas. No recomendado para niños menores de 3 años. |

SPECIFICATIONS AND COLORS OF CONTENTS MAY VARY FROM PHOTO.

| | |
|--|-----------------------------------------------------------------------------------------------------------------------------------------------------------------------------------------------------------------------------------------------------------------------------------------------------------------------------------------------------------|
| | This device complies with Part CE-RED of the CE Rules. This device complies with Part 15 of the FCC Rules. Operation is subject to the following two conditions: (1) this device may not cause harmful interference, and (2) this device must accept any interference received, including interference that may cause undesired operation. |
|--|-----------------------------------------------------------------------------------------------------------------------------------------------------------------------------------------------------------------------------------------------------------------------------------------------------------------------------------------------------------|

MADE IN CHINA
Fabricado en China
Fatto in Cina
Fabriqué en Chine
In China Hergestellt
中國製

Brand: Eachine

Model No: EX5

Product: Drone

Batch No: 0036847

Manufacturer: Shenzhen Feijiada Technology Co., Ltd.
Address: Room 428, No. 2 Jinfanghua E-commerce Industrial Park, No. 540
Bulong road, Longgang district, Shenzhen City, Guangdong, China.

| | |
|---------------|----------------------------------------------------------------------------------------------------------------------------------------|
| EC REP | Importer: Lotus NL B.V. Address: Koningin Julianaplein 10, 1e Verd. 2595AA, The Hague, Netherlands. E-mail: peter@lotusnl.com |
|---------------|----------------------------------------------------------------------------------------------------------------------------------------|



Wichtiger Hinweis und Sicherheitsrichtlinien

Vielen Dank, dass Sie sich für dieses Produkt entschieden haben. Um Ihnen die Verwendung dieser Drohne zu erleichtern, lesen Sie diese Bedienungsanleitung sorgfältig durch, bevor Sie die Drohne in Betrieb nehmen und bewahren Sie die Bedienungsanleitung für zukünftige Fragen zu Einstellungen und Wartungen ordnungsgemäß auf.

Wichtige Hinweise

- Dieses Produkt ist kein Spielzeug, es kombiniert Fachwissen in Mechanik, Elektronik, Aerodynamik, Hochfrequenztechnik usw.
- Diese Drohne ist ein präzises Hochleistungsgerät, das eine ordnungsgemäße Montage und Inbetriebnahme erfordert, um Unfälle zu vermeiden. Der Drohnenhalter muss die Drohne auf sichere Weise bedienen. Unsachgemäße Handhabung kann zu schweren Personen- oder Sachschäden führen.
- Dieses Produkt ist für Personen geeignet, die Erfahrung mit dem Fliegen von Drohnen haben und älter als 14 Jahre sind.
- Wenn Sie Fragen zu Verwendung, Betrieb und Wartung haben, wenden Sie sich bitte an Ihren Händler vor Ort oder an die zuständigen Mitarbeiter des Unternehmens. Hersteller und Verkäufer sind nicht verantwortlich für Verletzungen oder Schäden, die durch unsachgemäße Handhabung bzw. Bedienung verursacht werden.
- Das Produkt enthält winzige Teile. Bewahren Sie die Drohne daher außerhalb der Reichweite von Kindern auf, um zu vermeiden, dass die Kinder diese Teile essen und ersticken.

Sicherheitsvorkehrungen

Die Drohne ist ein gefährliches Gut. Bitte fliegen Sie nicht in der Nähe von Menschenmassen. Unsachgemäße Montage oder Beschädigung der Drohne, schlechte elektronische Regelung und ungeübte Bedienung können zu unvorhersehbaren Unfällen wie z.B. Drohnenschäden oder Personenschäden führen. Piloten sollten auf Flugsicherheit achten und verstehen, dass sie die Verantwortung für Unfälle, die auf ihre eigene Fahrlässigkeit zurückzuführen sind, tragen.

- Halten Sie sich von Hindernissen und Personen fern

Die Drohne hat während dem Flug eine ungewisse Fluggeschwindigkeit und einen ungewissen Zustand, es besteht eine potenzielle Gefahr. Halten Sie sich von Menschenmassen, Hochhäusern, Hochspannungsleitungen usw. fern und vermeiden Sie das Fliegen bei Wind, Regen und Blitz. Die Inbetriebnahme und Installation der Drohne muss genau den Anweisungen entsprechen. Der Abstand zwischen der Drohne und Personen sollte mindestens 1-2 Meter betragen. Vermeiden Sie unbedingt, dass die Drohne beim Fliegen und Landen Kopf, Gesicht und Körper trifft.

- Halten Sie sich von feuchter Umgebung fern

Das Innere der Drohne besteht aus vielen hoch entwickelten elektronischen Komponenten und mechanischen Teilen. Daher muss verhindert werden, dass die Drohne nass oder feucht wird, um Unfälle durch mechanische und elektronische Komponenten zu vermeiden, die bei Feuchtigkeit beschädigt werden können. Verwenden Sie einen sauberen Lappen, um die Oberflächen während der Wartung zu reinigen.

- Von einem erfahrenen Piloten geführt

In den frühen Phasen des Erlernens, wie man eine Drohne fliegt, kann es zu gewissen Schwierigkeiten kommen. Vermeiden Sie daher, allein zu fliegen, sondern lassen Sie sich von erfahrenen Piloten helfen.

- Verwenden Sie dieses Produkt richtig

Bitte reparieren Sie die Drohne nur mit Originalteilen, um einen sicheren Flugbetrieb zu gewährleisten. Bitte betreiben Sie das Produkt in dem durch die Produktspezifikationen vorgegebenen und zulässigen Bereich. Sie dürfen die Drohne nicht für illegale Zwecke verwendet werden.

- Sicherer Betrieb

1. Bitte bedienen Sie die Drohne nur, wenn Sie sich in einem guten Zustand befinden und über Flugfähigkeiten verfügen. Müdigkeit oder unsachgemäßer Betrieb erhöhen unerwartete Risiken.

2. Verwenden Sie die Drohne nicht in unmittelbarer Nähe Ihrer Ohren! Missbrauch kann zu Hörschäden führen.

- Von rotierenden Teilen fernhalten

Wenn sich die Motoren der Drohne mit hoher Geschwindigkeit drehen, halten Sie die Motoren bitte vom Piloten, umgebenden Menschenmengen und Gegenständen fern, um Verletzungen von Menschen und Schäden an der Drohne und Gegenständen zu vermeiden.

- Halten Sie die Drohne von Hitze fern

Die Drohne besteht aus Metall, Fasern, Kunststoff, elektronischen Bauteilen und anderen Materialien. Sie sollte daher von Wärmequellen ferngehalten werden und direktes Sonnenlicht und hohe Temperaturen sollten vermieden werden, da es sonst zu Verformungen der Drohne kommen kann.

- Umweltanforderungen

Wenn Sie dieses Produkt willkürlich entsorgen, kann dies die Umwelt verschmutzen. Bitte entsorgen Sie das Gerät ordnungsgemäß gemäß den örtlichen Gesetzen und Vorschriften.

Produktbeschreibung

Paketinhalt

EX5 Drohne x 1 Ersatzrotorblätter x 2 Schraubendreher x 1 USB-Ladekabel x 1 Fernbedienung x 1 Akku x 1

Grundparameter

Rotorabstand: 230mm Rumpfhöhe: 52mm Rumpfgewicht: ca. 225g Akku: 7,4V 2200mAh 25C

Ladezeit: ca. 4 Stunden Flugzeit: ca. 25-30 Minuten

Installation / Entfernen der Rotorblätter

Installation der Rotorblätter:

Installieren Sie das A Rotorblatt an der festgelegten Position des Arms A, installieren Sie das B Rotorblatt an der festgelegten Position des Arms B. Lösen Sie die Schraube mit einem Schraubendreher und entfernen Sie das Rotorblatt. Ersetzen Sie es durch ein Neues (im Lieferumfang enthalten) und ziehen Sie die Schraube dann wieder an.

Entfernen der Rotorblätter:

Bitte drehen Sie die Schraube gegen den Uhrzeigersinn, um die Schraube des Rotorblatts zu entfernen und nehmen Sie dann das Rotorblatt ab.

! **Tipp:** Bitte installieren Sie das Zubehör in der richtigen Reihenfolge, wie in der folgenden Abbildung dargestellt. Das Rotorblatt hat Vorder- und Rückseite. Achten Sie auf die Drehrichtung und vergessen Sie nicht, die Schrauben festzuziehen.

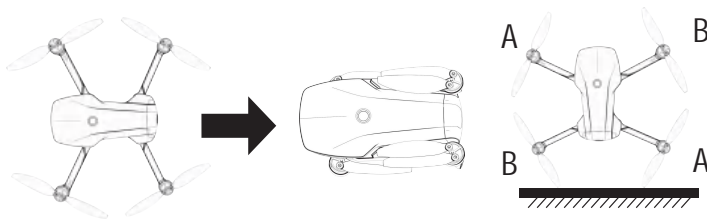

- !**
- Stellen Sie sicher, dass die A und B Rotorblätter in der richtigen Position installiert sind. Wenn die Rotorblätter nicht ordnungsgemäß installiert sind, können sie nicht abgenommen werden.
 - Da die Rotorblätter sehr dünn sind, achten Sie beim Installieren darauf, dass Sie keine versehentlichen Kratzer bekommen.
 - Bitte verwenden Sie die von unserer Fabrik gelieferte Originalrotorblätter.
 - Rotorblätter sind Verbrauchsmaterial. Bei Bedarf bitte separat erwerben.

Laden des Drohnen Akkus

Ziehen Sie den Akku aus dem Rumpf der Drohne. Stecken Sie das USB-Kabel in einen Lade-Adapter (nicht im Lieferumfang enthalten) und die USB-Anzeige beginnt rot zu leuchten. Stecken Sie das USB-Kabel an den Akku und die USB-Anzeige beginnt grün zu blinken, was bedeutet, dass der Ladevorgang startet. Nach Abschluss des Ladevorgangs leuchten die roten und grünen Lichter der Anzeige. Die Ladezeit beträgt ca. 180 Minuten.

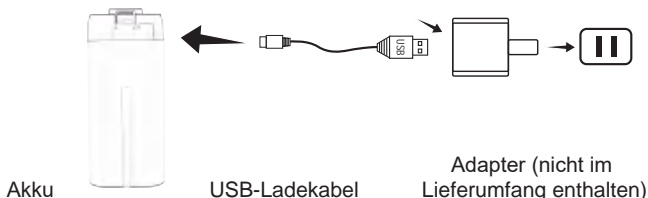

- !** **Warnung:**
- Laden Sie den Akku nicht auf einem Teppich, um einen Brand zu vermeiden. Der Hersteller übernimmt keine Verantwortung für Verletzungen und Schäden, die durch unsachgemäßes Laden verursacht werden.
 - Stecken Sie den Stecker richtig ein. Nicht in umgekehrter Richtung einsetzen.
 - Es wird empfohlen, zum Aufladen einen 5V 1-2A Lade-Adapter zu verwenden.
- Es wird nicht empfohlen, den USB-Anschluss des Computers zum Aufladen zu verwenden.

Installation des Drohnen Akkus

Schieben Sie den Akku in den Akkuschacht der Drohne, bis der Akku vollständig in der Drohne eingeklemmt ist. Die Abdeckung verschließt die Drohnenhülle vollständig. Überprüfen Sie, ob der Akku richtig eingelegt ist.



⚠️ Warnung: Wenn der Akku nicht ordnungsgemäß installiert oder fest verriegelt ist, kann die Drohne Leistung verlieren und unbeabsichtigt abstürzen.

- ⚠️**
- Halten Sie den Akku beim Laden bitte von Kindern fern. Er muss unter Aufsicht von Erwachsenen geladen und während des Ladevorgangs von brennbaren Materialien ferngehalten werden. Der Aufsparer sollte den Akku beim Laden nicht aus den Augen verlieren.
 - Bitte schließen Sie den Akku nicht kurz und drücken Sie diesen nicht zusammen, um eine Explosion zu vermeiden.
 - Legen Sie den Akku nicht an Orten mit hohen Temperaturen (z. B. bei einem Brand oder einer elektrischen Wärmequelle in der Nähe des Geräts).
 - Der Akku darf nur mit dem empfohlenen Ladegerät aufgeladen werden. Der Akku und das Ladegerät dürfen nicht nass werden. Die Drohne kann mit einem sauberen Lappen abgewischt werden. Ziehen Sie den Akku heraus und trennen Sie ihn vor der Reinigung vom Ladegerät. Überprüfen Sie regelmäßig die Kabel und Stecker des Ladegeräts. Wenn Teile beschädigt sind, verwenden Sie diese nicht mehr, bis sie repariert wurden.
 - Das Ladegerät ist kein Spielzeug. Das Ladegerät darf nur in Gebäuden verwendet werden.
 - Der Akku muss nach dem Flug aufgeladen werden, bevor er gelagert wird. Wenn Sie den Akku nicht verwenden, wird empfohlen, den Akku mindestens alle 3 Monate aufzuladen, um zu verhindern, dass der Akku tiefentladen und dadurch dauerhaft beschädigt wird.

Einführung des Drohnenrumpfes

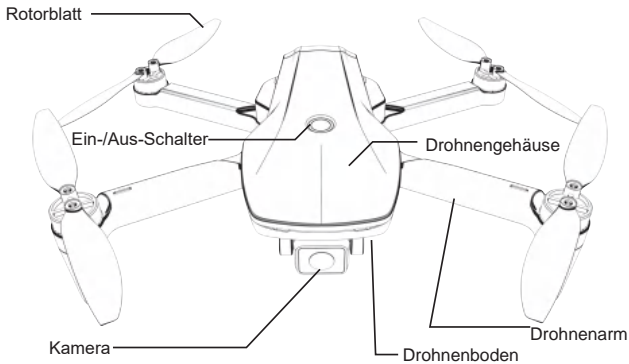

Einführung in die Fernsteuerungs-Funktionen



Installation der Batterien in der Fernbedienung

Entfernen Sie die Batterieabdeckung der Fernbedienung, legen Sie die 4 AAA-Batterien (nicht im Lieferumfang enthalten) gemäß den auf der Fernbedienung angegebenen positiven und negativen Polaritäts-Anschlüssen korrekt ein und setzen Sie die Batterieabdeckung wieder ein.

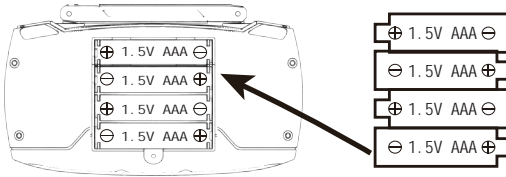

- ⚠️ Die Fernbedienung benötigt 4 „AAA“-nicht wiederaufladbare oder wiederaufladbare AAA-Batterien. (Nicht im Lieferumfang enthalten)
- Achten Sie beim Einsetzen oder Ersetzen der Batterien auf die Polarität der Batterien.
- Mischen Sie keine Batterien unterschiedlicher Zustände oder Batterietypen.
- Gebrauchte Batterien sollten rechtzeitig entfernt und ordnungsgemäß entsorgt werden.
- Wenn Sie die Fernbedienung längere Zeit nicht benutzen, entfernen Sie bitte die Batterien, um Schäden durch Auslaufen der Batterie zu vermeiden.

Synchronisierung der Drohne mit der Fernbedienung.

Schritt 1: Setzen Sie den Akku in das Akku Fach der Drohne ein. Drücken Sie den Ein-/Aus-Schalter der Drohne zwei Sekunden lang, um sie einzuschalten. Die Kontrollleuchte der Drohne blinkt erst schnell und dann langsam. Stellen Sie die Drohne auf einen horizontalen Untergrund. (Stellen Sie die Drohne nicht auf Gras oder unebenen Boden, um zu verhindern, dass Gras oder Sand in die Motoren gelangen und diese beschädigen.)

Schritt 2: Schalten Sie den Ein-/Aus-Schalter der Fernbedienung ein, die Kontrollleuchte der Fernbedienung und der Drohne leuchten dauerhaft, die Synchronisation ist abgeschlossen.

Tipps: Drücken Sie lange auf die Geschwindigkeitsregelungstaste und schalten Sie gleichzeitig die Fernbedienung ein. Der linke Steuerknüppel wird zum Richtungs-Steuerknüppel, und der rechte Joystick wird zum Gas-Steuerknüppel. (Rechtshänder Modus)

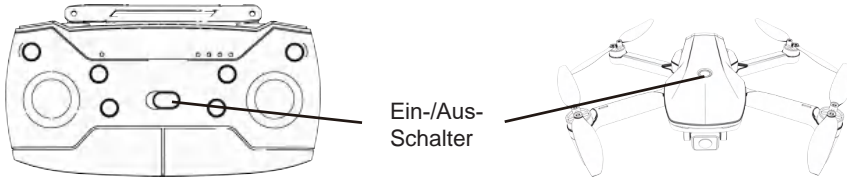

- ⚠️ Wenn die Drohne nicht mit anderen Fernbedienungen synchronisiert wird, müssen Sie die Fernbedienung und die Drohne nicht erneut synchronisieren, solange die erste Synchronisierung erfolgreich war.
- Wenn die Fernbedienung mit der Drohne synchronisiert wurde, stellen Sie sicher, dass eine andere Fernbedienung und die Drohne nicht gleichzeitig eingeschaltet sind. Andernfalls schlägt die Synchronisierung möglicherweise fehl.

Drohneninitialisierung

Nach Abschluss des Synchronisierungsvorgangs beginnt automatisch die Initialisierung. Die Drohne benötigt ca. 8 Sekunden, um die Initialisierung auf horizontalem Boden abzuschließen. Als nächstes muss die Gyro-Kalibrierung bei der Drohne durchgeführt werden.

Gyro-Kalibrierung

Nachdem die Synchronisation erfolgreich war und die Drohneninitialisierung abgeschlossen ist, lassen Sie die Drohne auf dem horizontalen Boden stehen und drücken Sie gleichzeitig den linken und rechten Steuerknüppel um 45° in die untere rechte Ecke, wie in der folgenden Abbildung gezeigt. Die vorderen und hinteren LEDs der Drohne fangen schnell an zu blinken und das Gyroskop wird kalibriert. Sobald die Gyroskop Kalibrierung abgeschlossen ist, hören die LEDs auf zu blinken und leuchten dauerhaft.

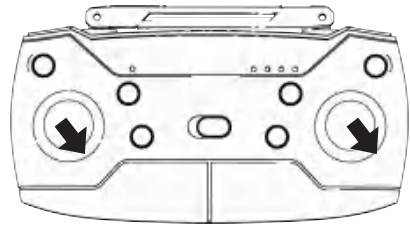
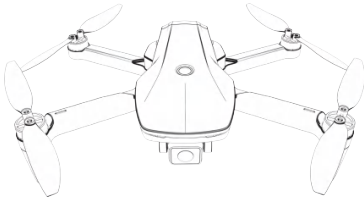

- ⚠️ • Stellen Sie bei der Durchführung der Gyroskop Kalibrierung sicher, dass sich die Drohne auf einer ebenen Fläche befindet. Andernfalls kann die Drohne nicht im Gleichgewicht fliegen.
- Führen Sie die Gyroskop Kalibrierung jedes Mal vor dem Start erneut durch.

Kompasskalibrierung

Die Kompasskalibrierung ist in zwei Schritte unterteilt:

Nachdem die Drohne und die Fernbedienung erfolgreich synchronisiert wurden, schließen Sie die Initialisierung ab und führen Sie die Gyro-Kalibrierung durch. Anschließend muss der Kompass der Drohne kalibriert werden.

Jedes Mal, bevor die Drohne abhebt, muss eine Kompasskalibrierung durchgeführt werden, da die Drohne sonst nicht normal fliegen kann.

Schritt 1: Horizontale Kompass Kalibrierung (Abbildung 1)

Drücken Sie die Kompasskalibrierungstaste. Drehen Sie die Drohne dann wie unten gezeigt etwa dreimal horizontal gegen den Uhrzeigersinn, bis die Fernbedienung piept und die hintere Kontrollleuchte der Drohne leuchtet. Die horizontale Kalibrierung ist hiermit abgeschlossen.

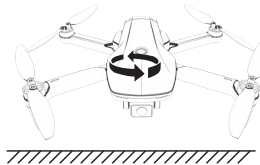

Schritt 2: Vertikale Kompass Kalibrierung (Abbildung 2)

Stellen Sie die Drohne senkrecht mit der Kamera nach oben auf und drehen Sie diese, wie in Abbildung 2 dargestellt, etwa dreimal im Uhrzeigersinn, bis die Fernbedienung piept und die hintere Kontrollleuchte der Drohne leuchtet. Die Kompasskalibrierung ist nun komplett abgeschlossen.

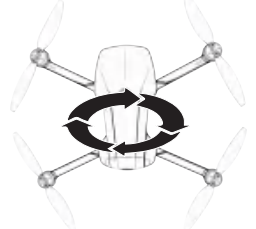

- ⚠️ Hinweis: Der Abstand zwischen Boden und Drohne sollte während der Kalibrierung mehr als 1 Meter betragen.
- Führen Sie keine Kompasskalibrierung in Bereichen mit starken Magnetfeldern wie Magnetit, Parkplatz, Baugelände, Strommast usw. durch.
- Bitte tragen Sie während der Kalibrierung keine ferromagnetischen Materialien wie Schlüssel oder Mobiltelefone mit sich.
- Führen Sie keine Kompasskalibrierung in der Nähe von Metall durch.

Suche nach Satellitensignalen: Nachdem die Kompasskalibrierung abgeschlossen ist, stellen Sie die Drohne zurück auf einen flachen Untergrund. Die Drohne sucht automatisch nach Satellitensignalen. Die Suche nach einem Satellitensignal ist abgeschlossen, sobald die hintere Kontrollleuchte der Drohne von langsamem Blinken zu Dauerlicht wechselt und die Fernbedienung piept. Entsperren Sie die Drohne, indem Sie den linken Steuerknüppel gleichzeitig um 45° nach links und den rechten Steuerknüppel um 45° nach rechts drücken (wie in der Abbildung dargestellt). Die Motoren fangen an sich zu drehen. Drücken Sie den Gashebel nach oben und die Drohne hebt ab.

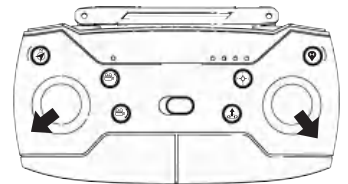

Tipps: Bitte stellen Sie sicher, dass die Drohne in einem weiten offenen Raum fliegt und das Satellitensignal vor dem Start mehr als 7 Sterne in der App anzeigt.

Anweisungen zur Installation der App

Schritt 1: Bitte scannen Sie folgenden QR-Code, um die App „EACHINE PRO“ herunterzuladen.



Schritt 2: Verbinden Sie die Drohne mit Ihrem Mobilgerät. Führen Sie die folgenden Schritte aus

- ① Schalten Sie die Drohne ein.
- ② Gehen Sie auf Ihrem Mobilgerät zu den WLAN-Einstellungen und suchen Sie den WLAN-Namen:
WIFI-5G4K-GPS_EX5-XXXXXX
- ③ Verbinden Sie das mobile Gerät via WLAN mit der Drohne.
- ④ Starten Sie die EACHINE PRO-App, mit der Sie die Drohne von Ihrem Mobilgerät aus steuern können.

Warnung: Ihr Mobiltelefon-WLAN benötigt Unterstützung für IEEE 802.11a/b/g/n/ac, bei dem es sich um 5G-Band-WLAN handelt.

Tipps:

Es darf jeweils nur ein mobiles Gerät über WLAN eine Verbindung zur Drohne herstellen.

Hinweis: Wenn die Drohne in den folgenden Umgebungen fliegt, funktioniert die optische Positionierungsfunktion der unteren Kamera nicht gut, was zu einem instabilen Schweben führen kann und es wird schwierig die Drohne reibungslos zu fliegen, da die Drohne anfängt zu driften.

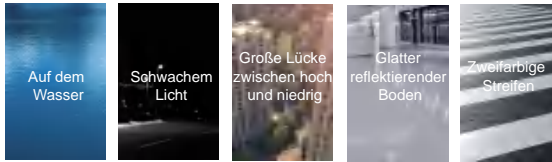

Wenn die Drohne drinnen fliegt und keine Satellitensignale empfangen kann, schaltet die Drohne automatisch den optischen Positionierungsfunktion ein. Wenn die Drohne im Freien fliegt und Satellitensignale empfangen kann, schaltet die Drohne den GPS-Modus ein.

1.1 Einführung in die App Oberfläche

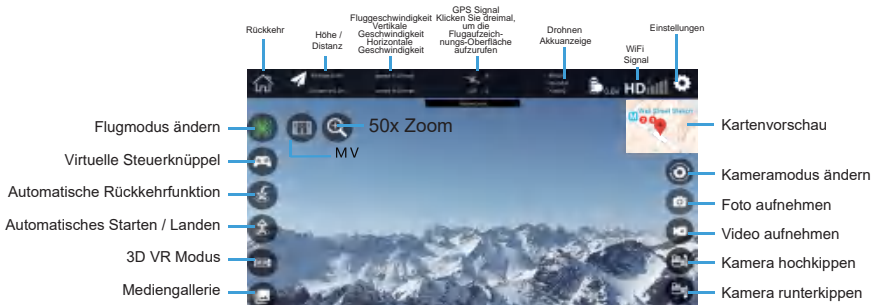

1.2 Flugaufzeichnungen-Oberfläche

Aufgezeichnete Flugparameter der Drohne, tippen Sie auf Sie können zur Karte wechseln und die letzte Position der Drohne entsprechend der Route überprüfen

| Alles auswählen | | Flugaufzeichnungen | | | |
|---------------------|------------------------|----------------------|-------------------|-------------------------------|--------------------------|
| Datum | Flugzeit | Maximale Flugdistanz | Maximale Flughöhe | Maximale Steiggeschwindigkeit | Maximale Geschwindigkeit |
| 2020-06-16 11:40:28 | 5 minutes 6 seconds | 20.5m | 21.2m | 3.4m/s | 3.0m/s |

1.3 Gestenerkennung

Mit Blick auf die Frontkamera der Drohne können folgende Gesten die Drohne dazu veranlassen, automatisch Bilder oder Videos aufzunehmen.



Die Yeah-Geste lässt die Drohne ein Foto aufnehmen. Machen Sie etwa 2 Meter vor der Frontkamera der Drohne eine Yeah-Geste mit einer erhobenen Hand. Stellen Sie sicher, dass die Drohne die Geste klar erfasst. Wenn die Drohne die Geste erfolgreich erkennt, zählt sie 3 Sekunden herunter und beginnt mit dem Aufnehmen von Fotos. Sie können den 3 Sekunden Countdown in der App sehen.



Die Palm-Geste lässt die Drohne Videos aufzeichnen. Schließen Sie etwa 2 Meter vor der Frontkamera der Drohne Ihre fünf Finger und heben Sie Ihre Hand. Nachdem die Drohne die Geste erfolgreich erkannt hat, beginnt sie mit der Aufzeichnung des Videos. Wenn die Geste erneut erkannt wird, endet die Aufzeichnung (die Zeit zwischen den beiden Erkennungen sollte länger als 3 Sekunden sein).

Tipps:

Um sicherzustellen, dass die Linse eine

hohe Erkennungsrate erhält:

1. Bitte zielen Sie auf die Linse.
2. Bitte fliegen Sie in einer gut beleuchteten Umgebung.
3. Bitte führen Sie eine Gestenerkennungssoperation an einer Position von ca. 2m Entfernung von der Linse durch.

In den folgenden Fällen sinkt die Erkennungsrate der Linse:

1. Schwache Licht- oder Hintergrundbeleuchtungsumgebung
2. Das WLAN-Signal ist schwach oder das Signal wird gestört

1.4 Umschalten des Flugmodus



Unterstützt 4 Flugmodi

1. **Selbststabilitätsmodus:** Die Drohne schwebt automatisch und hält einen stabilen Flug, die Steuerknüppel können zur Steuerung der Drohne verwendet werden.
2. **Wegpunktmodus:** Die Drohne fliegt entlang der von Ihnen festgelegten Route. Sie können jeden Wegpunkt festlegen, um die Flugroute der Drohne individuell zu planen.
3. **Folge mir Modus:**
 1. Wenn die Drohne im Freien fliegt kann sie GPS-Signale empfangen. Die Drohne folgt dann der Position des Mobilgeräts.
 2. Wenn die Drohne in Innenräumen fliegt, erkennt die Drohne die Person und kann dieser dann vorwärts und rückwärts folgen oder sich sogar nach links und rechts drehen.
4. **Surround-Modus:** Die Drohne fliegt in einem Kreis um die Fernbedienung herum.

Wegpunktmodus: Die Drohne fliegt entlang der von Ihnen festgelegten Route. Sie können jeden Wegpunkt festlegen, um die Flugroute der Drohne individuell zu planen.

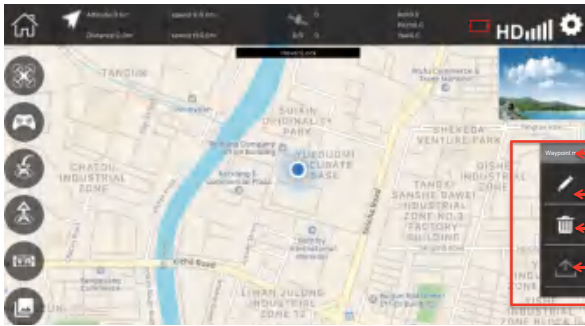

- Wegpunktmenü
- Wegpunkte setzen
- Wegpunkte löschen
- Wegpunkte an Drohne senden

Legen Sie Wegpunkte fest, indem Sie kontinuierlich eine Linie zeichnen

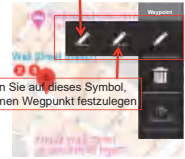

Klicken Sie auf dieses Symbol, um einen Wegpunkt festzulegen

Löschen eines einzelnen Wegpunkts: Klicken Sie auf dieses Symbol und klicken Sie dann auf den Wegpunkt, den Sie löschen möchten



Alle Wegpunkte löschen

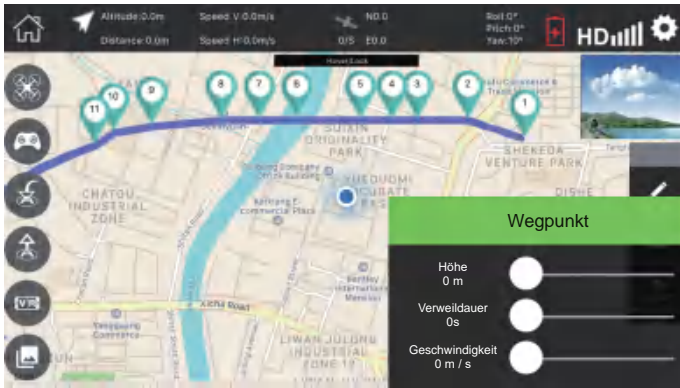

Wegpunkt-Parametereinstellung
Klicken Sie auf den zu setzenden Wegpunkt, und das Einstellungsmenü wird angezeigt.
Halten Sie den Ball gedrückt und schieben Sie, um die Parameter zu ändern.

Drücken Sie den Selbststabilitätsmodus, wird der Wegpunktmodus beendet.

2. Einführung in die Musik Video-Oberfläche



Tippen Sie auf dieses Symbol in der oberen linken Ecke der Hauptoberfläche, um die MV-Oberfläche aufzurufen. In dieser Oberfläche können Sie ein Video auswählen und diesem eine Hintergrundmusik hinzufügen.

Bild drehen

Klicken Sie auf dieses Symbol, um die Rotationsfunktion zu aktivieren. Mit dem Finger über den Bildschirm streichen, um das Bild zu drehen. Wenn Sie mit dem Finger zweimal auf eine beliebige Stelle auf dem Bildschirm tippen, können Sie das Bild vergrößern.

2.1 Einführung in die Filter Oberfläche

Filter

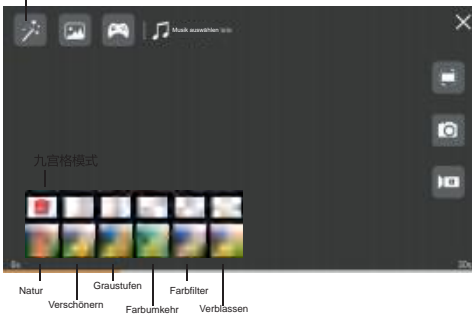

Tippen Sie auf dieses Symbol in der oberen linken Ecke der MV-Oberfläche, um die Filter-Funktion zu starten. Es stehen 9 Arten von Filtern zur Auswahl.

2.2 Musik auswählen

Tippen Sie auf das Musiksymbol der MV-Oberfläche, um eine passende Musik für das Videos auswählen.

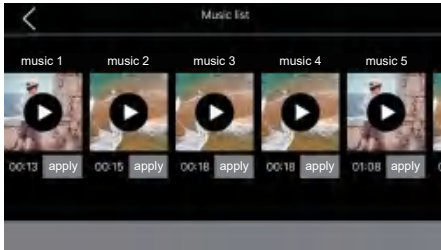

Musikliste, schieben Sie nach links und rechts, um auszuwählen

Setting



Modus 1: Der Gas-Steuerknüppel auf der rechten Seite, Modus 2: Der Gas-Steuerknüppel auf der linken Seite. Beschleunigungssensor kalibrieren bedeutet den Gyro-Sensor kalibrieren.

Magnetometer kalibrieren bedeutet Kompasskalibrierung.

Achtung, wenn Sie die Wegpunktfunktion und den Surround-Modus aktivieren, steigt die Drohne automatisch auf die Standardhöhe auf. Stellen Sie diese Standardhöhe nicht zu hoch ein und halten Sie die Not-Aus-Taste nicht gedrückt, wenn die Drohne in großer Höhe fliegt, sonst wird die Drohne vom Himmel fallen und abstürzen.

Warnung: Der Hersteller hat die Parameter bereits eingestellt. Es wird im Allgemeinen nicht empfohlen, diese selbst zu ändern.

Flug



Grundflug Schritt

1. Synchronisieren Sie die Fernbedienung und die Drohne. Die Drohne wird dann automatisch initialisiert.
2. Führen Sie die Gyro-Kalibrierung durch.
3. Laden Sie die App herunter und koppeln Sie die Drohne per WLAN mit dem Mobiltelefon.
4. Führen Sie die Kompasskalibrierung durch. Die Drohne sucht automatisch nach Satellitensignalen, normalerweise dauert dies etwa 60 bis 80 Sekunden bis das Rücklicht der Drohne konstant leuchtet und das Satellitensignal stark genug ist. (Überprüfen Sie die Hauptoberfläche der App, die Signalstärke sollte mehr als 7 Sterne betragen)
5. Entsperren Sie die Drohne und drücken Sie dann den Gashebel der Fernbedienung nach oben. Die Drohne hebt ab. Sie können die Drohne auch mit der App steuern.

Inspektion vor dem Flug

1. Stellen Sie sicher, dass die Batterien der Fernbedienung und der Akku der Drohne vollständig aufgeladen sind.
2. Stellen Sie sicher, dass die Rotorblätter korrekt installiert sind.
3. Stellen Sie sicher, dass der Motor einwandfrei funktioniert.
4. Stellen Sie sicher, dass die Kompasskalibrierung erfolgreich ist.
5. Stellen Sie sicher, dass das GPS-Signal mehr als 7 Sterne beträgt.

Flug Steuerung

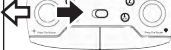
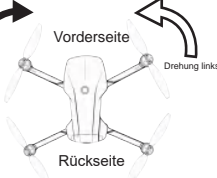
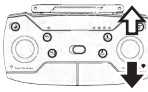
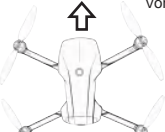
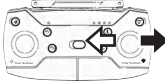
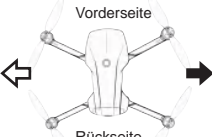
| Fernbedienung | Drohne | Fernbedienung | Drohne |
|-----------------------------------------------------------------------------------|---------------------------------------------------------------------------------------------------------------------|------------------------------------------------------------------------------------|------------------------------------------------------------------------------------------------------------------------------------------------------------------------------|
|  | <p>Steigen</p>  <p>Sinken</p> |  | <p>Drehung rechts</p>  <p>Vorderseite</p> <p>Rückseite</p> <p>Drehung links</p> |
|  | <p>Vorwärts</p>  <p>Rückwärts</p> |  | <p>Nach links fliegen</p>  <p>Vorderseite</p> <p>Rückseite</p> <p>Nach rechts fliegen</p> |

Automatisches Starten

Nachdem die Drohne entsperrt wurde, drücken Sie die Taste "↕". Die Drohne hebt automatisch ab und schwebt in etwa 1,5 Meter über dem Boden.

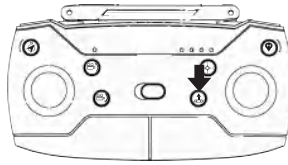

Surround-Modus

Die Drohne sollte 20 Meter oder höher über dem Boden fliegen. Drücken Sie die Surround-Taste und die Drohne dreht sich nach Norden. Wenn sich die Drohne in die vorherige Flugrichtung zurückdreht und in der Luft schwebt, drücken Sie den Richtungs-Steuerknüppel der Fernbedienung nach links und die Drohne kreist gegen den Uhrzeigersinn um Sie herum. Drücken Sie den Richtungs-Steuerknüppel der Fernbedienung nach rechts und die Drohne kreist im Uhrzeigersinn um Sie herum.

Halten Sie im Surround-Modus den Richtungs-Steuerknüppel gedrückt und die Drohne beschleunigt auf die schnellste Geschwindigkeit von 2,5 m/s. Drücken Sie den Richtungs-Steuerknüppel nach oben, um den Kreisradius zu vergrößern. Der maximale Radius beträgt ca. 20 Meter. Ziehen Sie den Richtungs-Steuerknüppel nach unten, um den Kreisradius zu verringern. Der Mindestradius beträgt ca. 5 Meter. Drücken Sie die Surround-Taste erneut, um den Surround-Modus zu beenden.

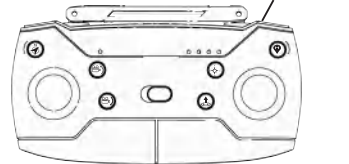

Kopflös-Modus

Bevor Sie den Kopflös-Modus verwenden, sollte die Drohne etwa 5 Meter über dem Boden schweben.

Drücken Sie die Kopflös-Modus-Taste, um den Kopflös-Modus zu aktivieren. Im Kopflös-Modus blinkt die hintere Kontrollleuchte der Drohne schnell und die Fernbedienung piept. Drücken Sie die Kopflös-Modus-Taste erneut, um den Kopflös-Modus zu beenden.

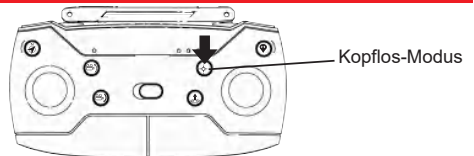

Rückkehrfunktion

Die Drohne hat eine automatische Rückkehrfunktion, wenn der Startpunkt vor dem Abheben der Drohne erfolgreich aufgezeichnet wurde. Sollte das Signal zwischen der Fernbedienung und der Drohne verloren gehen oder die Rückkehrtaste gedrückt werden, kehrt die Drohne automatisch zum Startpunkt zurück und landet, um Unfälle zu vermeiden.

Die Drohne verfügt über drei verschiedene Rückkehr-Modi:

1. Rückkehrfunktion per Knopfdruck (Die Drohne kehrt automatisch zum Startpunkt zurück, sobald die Rückkehr-Taste gedrückt wird)
2. Rückkehr bei außer Kontrolle geratener Drohne (Die Drohne kehrt automatisch zum Startpunkt zurück, wenn sie sich außerhalb der Fernbedienungsreichweite befindet bzw. die Verbindung verliert).
3. Rückkehr bei niedriger Akkukapazität (Die Drohne kehrt automatisch zum Startpunkt zurück, wenn der Akku der Drohne schwach wird.)

Startpunkt:

Während des Starts oder Fluges, wenn die GPS-Signalstärke zum ersten Mal mehr als 7 Sterne beträgt, wird die aktuelle Position der Drohne automatisch als Startpunkt aufgezeichnet.

Rückkehrfunktion

Wenn die GPS-Signalarstärke mehr als 7 Sterne beträgt, kann die Drohne durch Drücken der Rückkehr-Taste an der Fernbedienung zurückgerufen werden. Die Rückkehrfunktion per Knopfdruck ist gleich wie die automatische Rückkehr bei außer Kontrolle geratener Drohne, aber der Benutzer kann die Drohne über die Steuerknüppel steuern, um Hindernissen auszuweichen, sobald die Drohne in Sichtweite der Landungszone zurückgekehrt ist. Drücken Sie die Rückkehr-Taste erneut, um den Rückkehr-Flug zu beenden und die manuelle Kontrolle wiederzuerlangen.

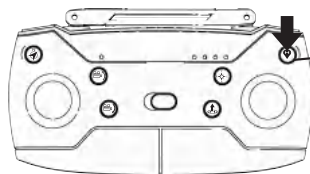

Rückkehrfunktion per Knopfdruck

Rückkehr bei außer Kontrolle geratener Drohne

Wenn die GPS-Signalarstärke mehr als 7 Sterne beträgt und der Kompass einwandfrei funktioniert, zeichnet die Drohne automatisch den Startpunkt auf und übernimmt die Kontrolle über die Drohne, wenn das Fernbedienungssignal länger als 6 Sekunden verloren geht. Die Drohne fliegt automatisch zum Startpunkt zurück. Wenn das Fernbedienungssignal während des Fluges wiederhergestellt wird, wird der automatische Rückkehr-Flug fortgesetzt, aber der Benutzer kann den Rückkehr-Flug beenden und die manuelle Kontrolle über die Drohne wiedererlangen, indem er die Rückkehr-Taste auf der Fernbedienung drückt.



Vorsichtsmaßnahmen:

- Die Drohne kann während des automatischen Rückkehr-Fluges keinen Hindernissen ausweichen.
- Wenn das GPS-Signal nicht gut ist oder die GPS-Funktion nicht funktioniert, kann die Drohne nicht zurückgerufen werden.
- Wenn das Fernbedienungssignal länger als 6 Sekunden verloren geht und die Drohne zusätzlich kein GPS-Signal empfängt, kann die Drohne nicht automatisch zum Startpunkt zurückkehren, sondern senkt sich langsam ab, landet und sperrt sich.

Rückkehr bei niedriger Akkukapazität

- Die hintere Kontrollleuchte der Drohne blinkt langsam und die Fernbedienung gibt kontinuierlich einen Piepton von sich. Solange die Drohne höher als 20 Meter fliegt oder die Entfernung weiter als 20 Meter beträgt, führt die Drohne automatisch die Rückkehrfunktion aus und fliegt zurück zum Startpunkt.
- Wenn die Spannung der Drohne unter den sicheren Grenzwert fällt, fliegt die Drohne automatisch zurück zum Startpunkt.



Hinweis: Wenn sich die Drohne im Energiesparmodus befindet und zum Startpunkt zurückkehrt, kann die Fernbedienung die automatische Rückkehrfunktion nicht abbrechen.

Foto aufnehmen / Video aufnehmen

Während des Fluges kann der Kamerawinkel nach oben oder unten verstellt werden. Jedes Mal, wenn man die Kamera-hochkippen-Taste der Fernbedienung drückt, neigt sich die Kamera etwa um 10 Grad nach oben und die Steuerung gibt einen Piepton von sich. Wenn die Kamera den maximalen Neigungswinkel erreicht hat, bleibt die Fernbedienung stumm, unabhängig davon, wie oft Sie die Taste drücken, die Kamera neigt sich dann nicht weiter nach oben. Die Kamera-runterkippen-Taste funktioniert gleich und neigt die Kamera nach unten.

Während des Fluges können Sie die Foto- oder Videotaste der Fernbedienung verwenden, um das Fotos oder Videos aufzunehmen. Drücken Sie die „Foto aufnehmen“ Taste, die Fernbedienung gibt einen Piepton aus und die App gibt einen „KA“ aus und ein Foto wird aufgenommen. Wenn Sie die „Video aufnehmen“ Taste lange drücken, piept die Fernbedienung zweimal und die Kamera beginnt mit der Videoaufnahme. Drücken Sie die Taste erneut lange, um die Videoaufnahme zu beenden.

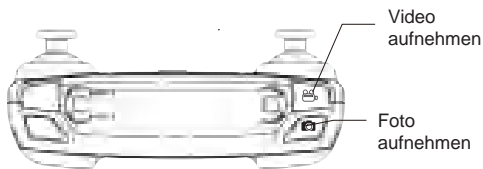
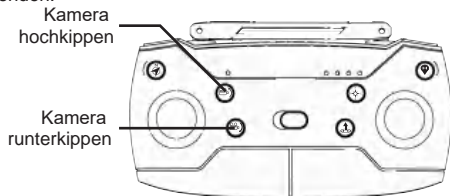

Fehlerbehebung

| Nummer | Problem | Lösung |
|--------|--------------------------------------------------------------------------------------------------|---------------------------------------------------------------------------------------------------------------|
| 1 | Wenn die Drohne eingeschaltet ist, blinkt die Anzeigelampe schnell | Die Drohne befindet sich im Gyro-Kalibrierungsmodus. Bitte legen Sie die Drohne auf einen flachen Untergrund. |
| 2 | Nach dem Start der Drohne kann sie nicht stabil in der Luft schweben, sondern driftet zur Seite. | Legen Sie die Drohne auf einen flachen Untergrund und kalibrieren Sie den Gyro-Sensor neu. |
| 3 | Die Drohne zittert stark | Das deutet darauf hin, dass ein Rotorblatt deformiert ist und ersetzt werden muss. |
| 4 | Die Drohne kann nicht entriegelt werden, die hintere Kontrolleuchte blinkt schnell | Der Drohnen Akku hat eine niedrige Spannung und muss aufgeladen werden. |
| 5 | Die Drohne fliegt bei windigem Wetter instabil. | Warten Sie vor dem Fliegen der Drohne, bis der Wind auf Stufe 4-5 oder niedriger ist. (Brise) |
| 6 | Die Drohne kann nicht stabil in der Luft schweben und dreht sich die ganze Zeit | Die Kompasskalibrierung hat fehlgeschlagen, bitte kalibrieren Sie den Kompass neu. |